

Tuchtausch

Micro 4000



Wichtige Sicherheitsanweisung!



Für die Sicherheit von Personen ist es wichtig, diese Anleitung vor der Montage zu lesen und zu befolgen. Die Nichtbeachtung entbindet den Hersteller von seiner Haftungspflicht. Die Anleitung ist aufzubewahren und muss bei einem eventuellen Verkauf der Anlage an den neuen Besitzer weitergereicht werden.

Inhalt

1. Instandsetzungsarbeiten.....	2
1.1. Tuchwechsel.....	2
1.1.1. Demontieren der Markise.....	2
1.1.2. Tauschen des Tuches.....	4
1.1.3. Montage der Markise.....	6

Instandsetzung

1. Instandsetzungsarbeiten



Achtung! Instandsetzungsarbeiten dürfen nur von einem Fachbetrieb durchgeführt werden. Es dürfen nur Ersatzteile der Lewens Sonnenschutz GmbH eingesetzt werden.



Es empfiehlt sich die Arbeitsschritte mit **mindestens 2 Personen** durchzuführen.



Achtung! Hierzu muss die Markise demontiert werden. Der Wechsel muss durch einen Fachbetrieb erfolgen oder die Markise zum Hersteller geschickt werden.

1.1. Tuchwechsel

1.1.1. Demontieren der Markise

Abb. 1.

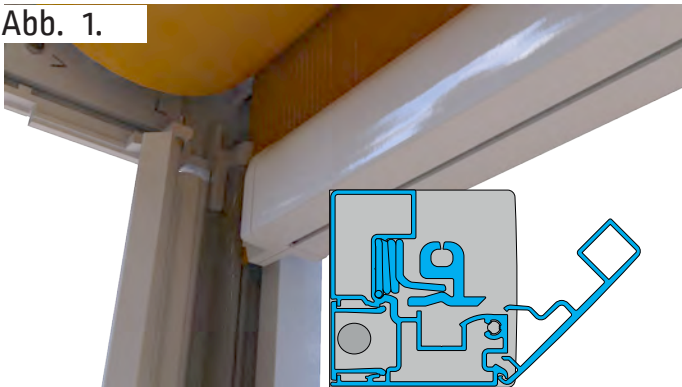

Entfernen Sie die Führungsschienenabdeckung.

Abb. 2.



Entfernen Sie die Kunststoffführung.

Abb. 3.

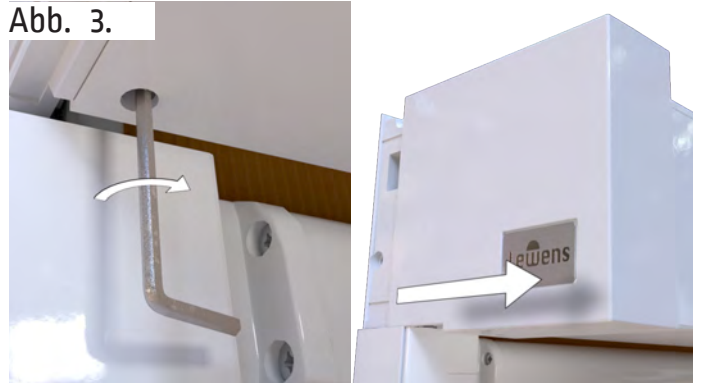

Drehen Sie an der Abdeckkappe die Innensechskantschraube von unten rechts herum hinein.

Abb. 4.

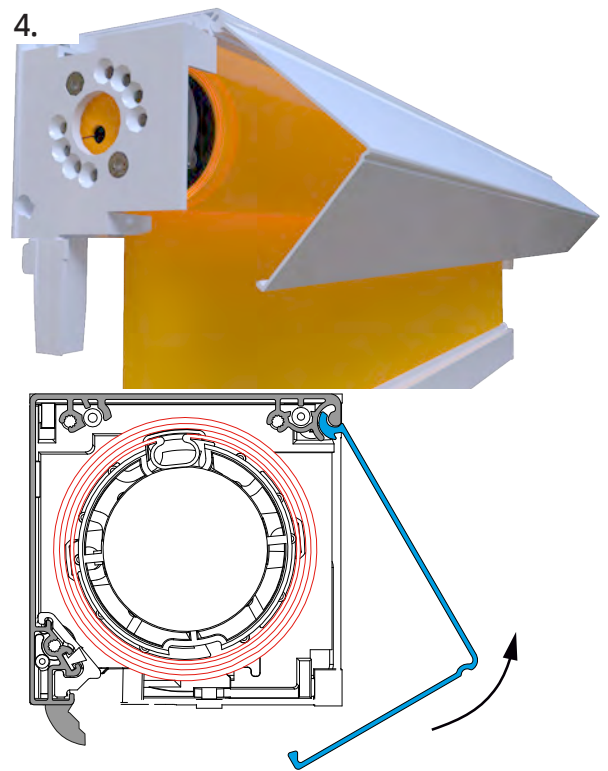

Entfernen Sie nun das Abdeckprofil.

Abb. 5.

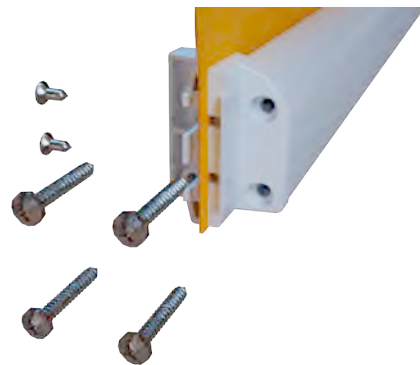

Entfernen Sie auf beiden Seiten des Ausfallprofils die Seitenführung.

Abb. 6.

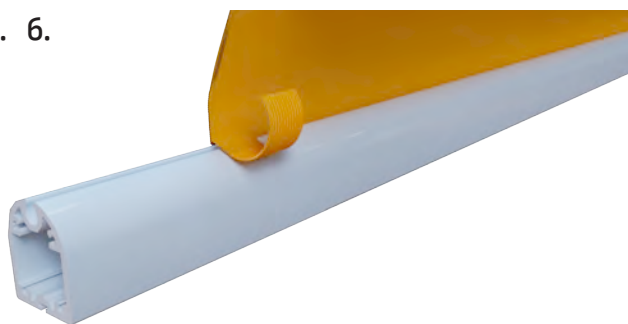

Legen Sie die Seitenführung zur Seite, schlagen das überstehende Stück des Tuches um und ziehen das Ausfallprofil seitlich vom Tuch ab.

Abb. 7.

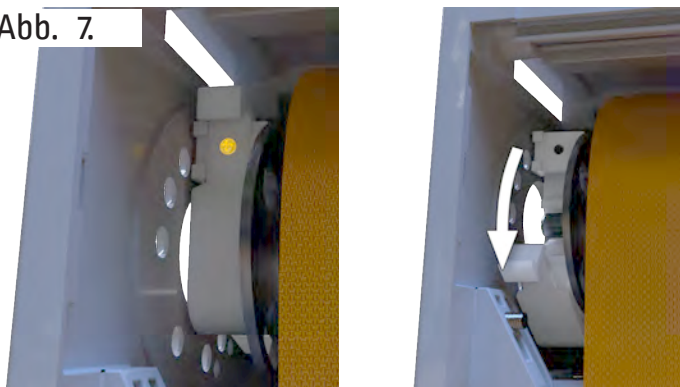

Lösen Sie nun auf der Lagerseite die Sicherungsschraube des Lagerblocks und öffnen ihn.

Abb. 8.

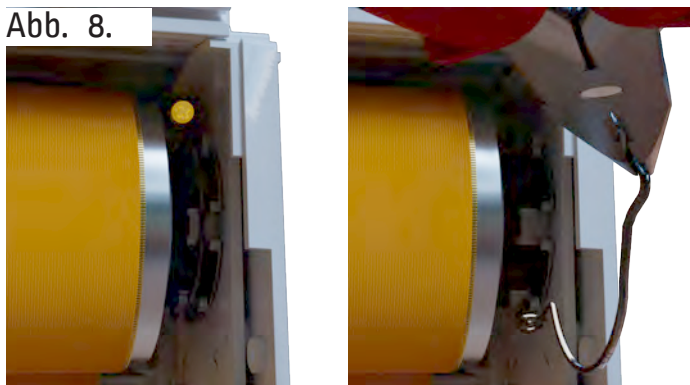

Entfernen Sie den Sicherungsring des Motors auf der Antriebsseite.

Abb. 9.

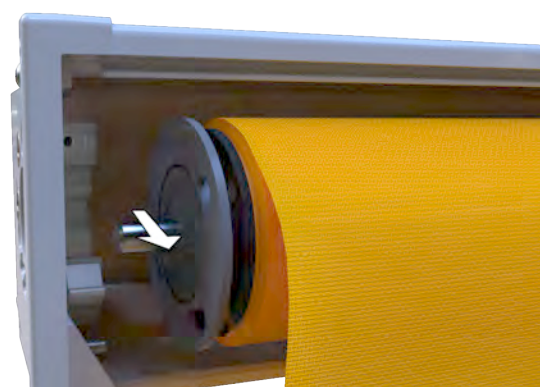

Nehmen Sie die Tuchwelle auf der Lagerseite nach vorn aus dem Gehäuse.

Abb. 10.

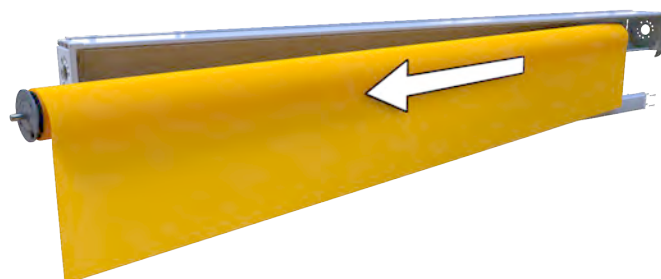

Nun können Sie die Tuchwelle auch auf der Antriebsseite und somit komplett herausnehmen.

Abb. 11.



Stecken Sie den Sicherungsring wieder auf das Motorlager auf.

1.1.2. Tauschen des Tuches

Abb. 12.

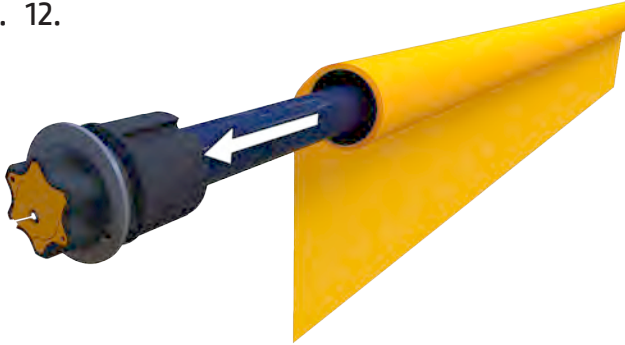

Nehmen Sie den Motor aus der Tuchwelle.

Abb. 13.

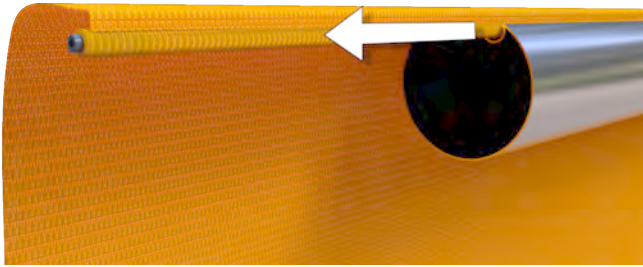

Ziehen Sie das Tuch seitlich heraus.

Ziehen das neue Tuch in die Tuchwelle ein und richten Sie das Tuch zur Tuchwelle aus (Links / Rechts).

Abb. 14.



Achten Sie beim Einziehen des neuen Tuches darauf die Nähte nicht zu beschädigen!

Abb. 15.

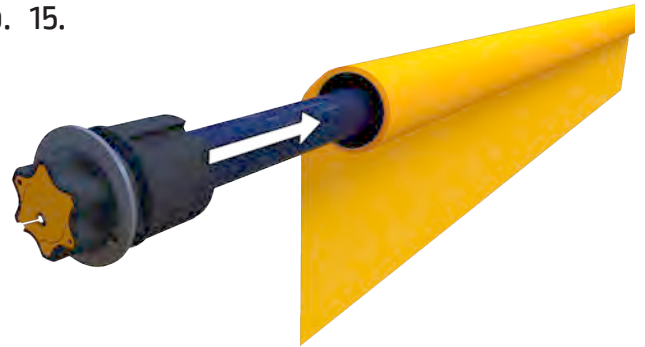

Schieben Sie den Motor seitlich in die Tuchwelle

Abb. 16.

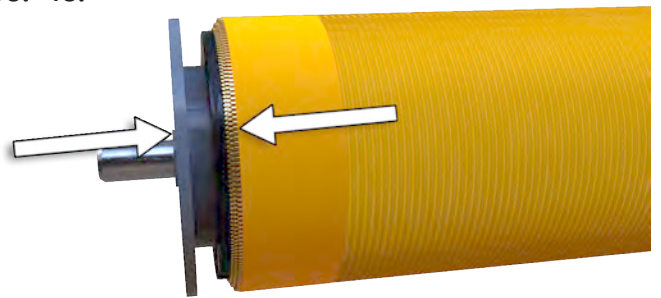

Achten Sie auf den Abstand und richten Sie das Tuch mittig aus.

Abb. 17.

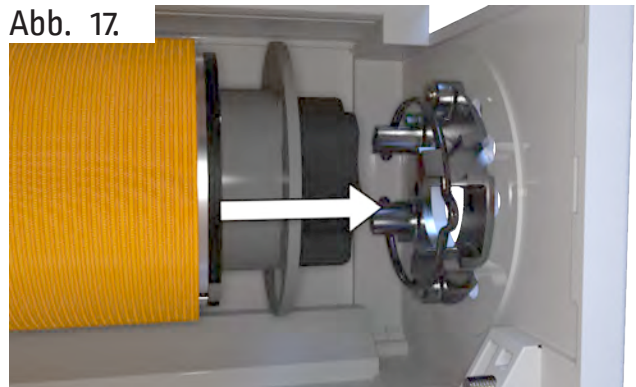

Setzen Sie die Tuchwelle zuerst auf der Antriebsseite ein und beachten Sie den Kabelabgang.

Abb. 18.



Dann legen Sie die Tuchwelle mit der Lagerseite in den Lagerblock, schließen ihn und sichern ihn mit der zuvor entfernten Sicherungsschraube.

Abb. 21.

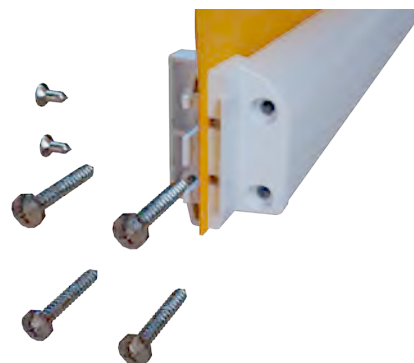

Montieren Sie die Seitenführung auf beiden Seiten des Ausfallprofils.

Abb. 19.

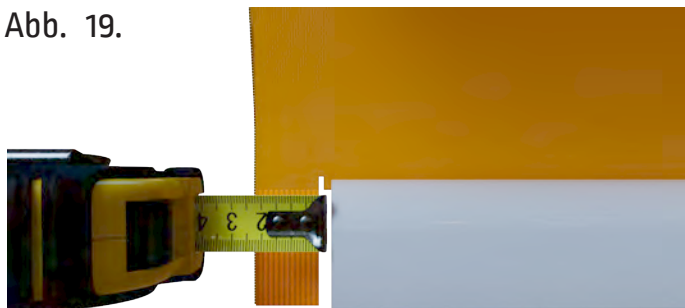

Schieben Sie das Ausfallprofil auf das neue Tuch und achten Sie auf gleichen Abstand auf beiden Seiten.

Abb. 20.

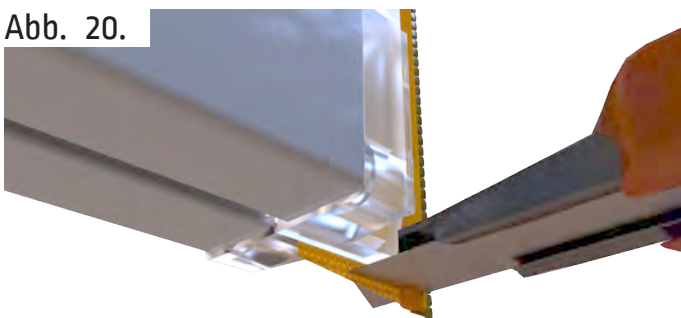

Setzen Sie die Seitenführung auf und schneiden Sie Tuchüberstände ab.

1.1.3. Montage der Markise

Abb. 22.

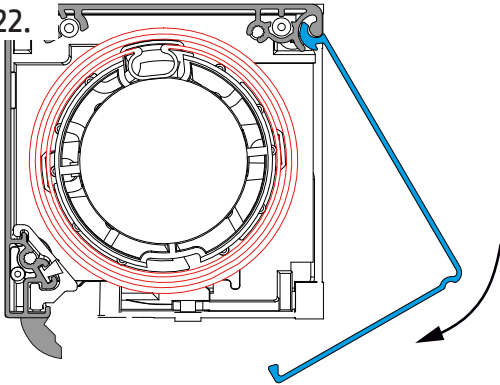

Montieren Sie das zu Beginn entfernte Rückwandprofil.

Abb. 23.

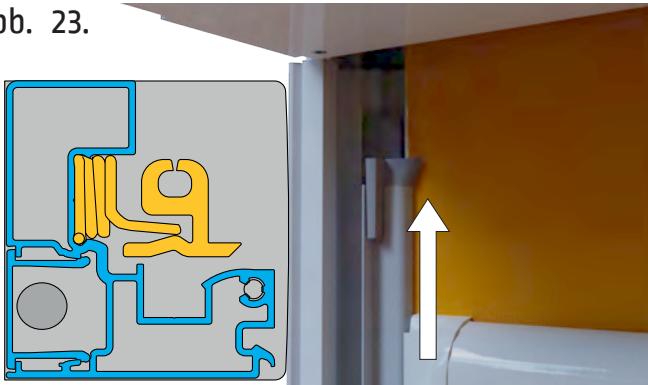

Bei der Montage der Kunststoffführung zeigt der Einlauftrichter zur Gehäuseseite (siehe auch Kennzeichnung auf der Rückseite PVC-Führung).

Die Kunststoffführung unterhalb des Ausfallprofils in den Reißverschluss des Tuchs einschieben.

Prüfen Sie den richtigen Sitz und Abstand aller werkseitig vormontierten Federn jeder Führungsschiene.

Abb. 24.

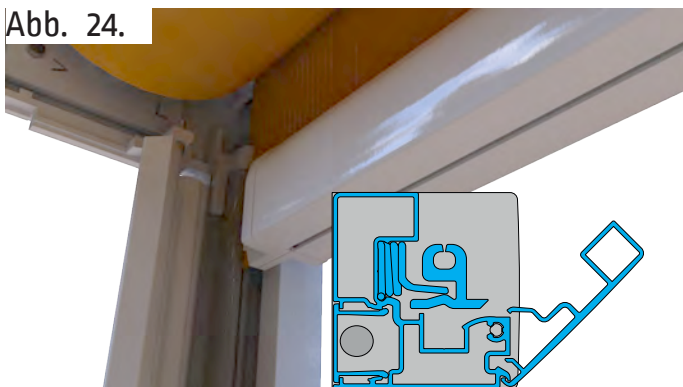

Führungsschienenabdeckung im 45° Öffnungswinkel auf die Führungsschiene aufsetzen und andrücken.

Abb. 25.



Schieben Sie die Gusskappen beider Seiten von vorne auf das Gehäuse.



Achtung! Die Schraube NICHT GANZ herausdrehen.