

Montage- und Bedienungsanleitung

Funk-Code-Tastatur, 868 MHz, Hopping-Code



mit 9V Blockbatterie,
im Aufputz-Kunststoffgehäuse
Maße (LxBxH): 80 x 80 x 30 mm
Tastaturfeld wassergeschützt (IP 65)
Art.-Nr.: FE-CS-FT (mit Folien-Tastatur)
Art.-Nr.: FE-CS-MT (mit Metall-Tastatur)

für Rolltorsteuerung RTS-16 oder Steckdosen-Empfänger FE-20-1K

1. - 3. Montage und Batterie



Bild 1: Montage Unterteil
Das Unterteil des Gehäuses mit 2 Schrauben befestigen



Bild 2: Batterie
Batterie mit dem Batterieclip der Tastatur verbinden

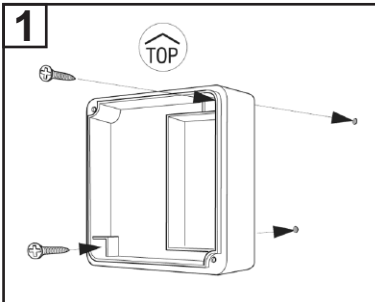

Bild 3: Montage Oberteil
Tastaturfeld aufsetzen und mit 2 Schrauben befestigen und Blindstopfen eindrücken.

4. - 6. Passiercodes (Öffnungscodes) anlegen

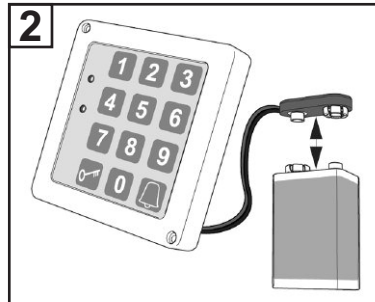
Der gewünschte Passiercode kann zwischen 2 und 6 Ziffern festgelegt werden.

Es können bis zu 3 unterschiedliche Passiercodes in der Funk-Tastatur angelegt werden. Somit kann ein Funkempfänger / Torantrieb mit bis zu drei verschiedenen Passiercodes angesteuert werden, bzw. mit einer Funk-Code-Tastatur bis zu drei Empfänger / Torantriebe mit jeweils einem Passiercode gesteuert werden.

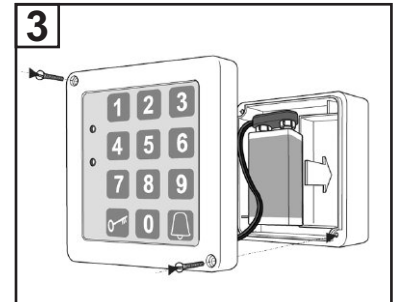

Bild 4: Passiercode notieren
Gewünschten Passiercode festlegen und notieren (z. B. Herr Müller 3228)



Bild 5: Passiercode eingeben
Gewünschten Passiercode über die Tastatur eingeben und anschließend (siehe Bild 6)

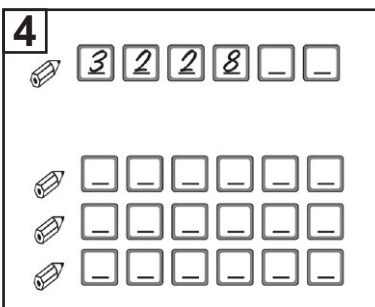

Bild 6: Passiercode speichern
Die Schlüsseltaste für 3 Sek. gedrückt halten, bis die grüne LED erlischt. Code ist gespeichert.

Passiercodes in den Funkempfänger einlernen - siehe Seite 2

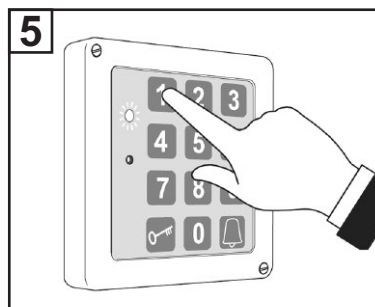
Wichtiger Hinweis: Die Funk-Code-Tastaturen sind kompatibel zu der Rolltorsteuerung RTS-16 und dem Steckdosen-Empfänger FE-20-1K. Alle anderen Empfänger sind nicht kompatibel!

Es können nur Funksender mit gleichem Codiersystem auf einen Funkempfänger eingelernt werden. Die Funk-Code-Tastatur ist nicht in Kombination mit bereits eingelernten Linear-Code Handsendern (Dip-Schalter-Technik), sondern nur mit KeeLoq Hopping-Code Handsendern einsetzbar!

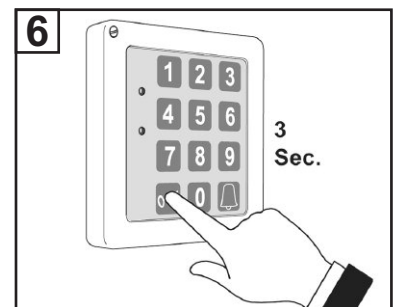
7. - 8. Passiercodes in den Funkempfänger einlernen

7 Drücken Sie am Empfänger die Lerntaste (LED blinkt)
Bitte verwenden Sie hierzu die Anleitung Ihres Funkempfängers



Bild 8: Passiercode eingeben

Geben Sie Ihren Passiercode über die Tastatur ein und drücken Sie anschließend die Schlüsseltaste.
Der Passiercode ist nun im Funkempfänger eingelernt.

9. Öffnen und Schließen des Tores mit Ihrem Passiercode

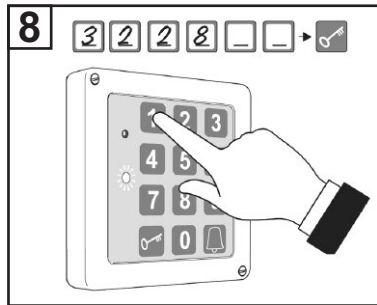

Bild 9: Passiercode eingeben

Geben Sie Ihren Passiercode über die Tastatur ein und drücken Sie anschließend die Schlüsseltaste. (Jeder Tastendruck wird mit einem kurzen Aufleuchten der grünen LED quittiert). Nach korrekter Eingabe des Passiercodes wird der Funkbefehl gesendet und die rote LED leuchtet zur Bestätigung auf. (Bei falscher Eingabe des Codes blinkt die grüne LED).

Automatik-Funktion: Innerhalb der nächsten 20 Sek. können Sie mit jeder beliebigen Taste einen weiteren Funkbefehl absenden, ohne dass Sie den kompletten Code nochmals eingeben müssen. Mit jedem Tastendruck wird die Zeit wieder auf 20 Sek. gesetzt. Nach Ablauf der 20 Sek. ist die Automatik-Funktion beendet und der komplette Code muss wieder erneut eingegeben werden, bzw. erst dann kann ein weiterer der 3 möglichen Passiercodes eingegeben werden.

10. Löschen aller eingegebenen Passiercodes

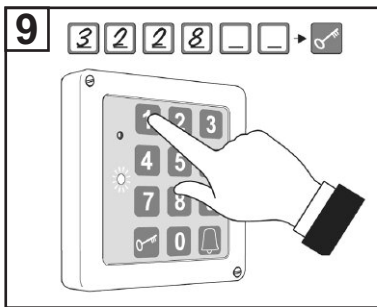

Bild 10: Löschen aller Passiercodes

Drücken Sie kurz die Schlüsseltaste.
Geben Sie anschließend den 6-stelligen Reset-Code ein (siehe Aufkleber). Halten Sie für 3 Sek. die Schlüsseltaste gedrückt, bis die grüne LED erlischt. Nun sind alle Passiercodes aus der Funk-Code-Tastatur gelöscht.

Hinweis: Mit dem Löschen der Passiercodes in der Funk-Code-Tastatur, werden nicht automatisch auch die Passiercodes, bzw. der entsprechende Funkkanal, in dem Funkempfänger gelöscht. Werden die zuvor in der Tastatur gelöschten Codes erneut in der Tastatur angemeldet, kann sofort danach der Funkempfänger wieder mit diesen Codes angesteuert werden. Möchten Sie sicherstellen, dass die gelöschten Passiercodes nicht mehr erneut über die Tastatur angemeldet werden können, müssen Sie ebenfalls die gespeicherten Sender im Empfänger löschen (siehe Anleitung Empfänger).

Funktion der Klingeltaste (Taste mit Glockensymbol)

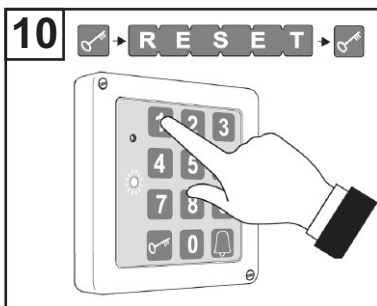
Bei Betätigung der Klingeltaste wird direkt (ohne ein Passiercode) der zugehörige Funkbefehl ausgesendet. Diese Taste bzw. dieser Funkkanal kann zum Steuern von Zusatzgeräten (z. B. Licht oder Klingel) über einen angeschlossenen Funkempfänger verwendet werden. **Einlernen der Klingeltaste:** Drücken Sie an dem entsprechenden Funkempfänger die Lerntaste (LED blinkt). Bitte verwenden sie hierzu die Anleitung des Funkempfängers. Drücken Sie nun die Klingeltaste solange, bis die LED am Empfänger erlischt. Die Klingeltaste ist nun eingelernt. Hinweis: Der Funkkanal der Klingeltaste kann nicht über die Tastatur gelöscht werden, sondern muss am Funkempfänger gelöscht werden (siehe Anleitung Funkempfänger).